



Project and job Number H186443_P335758 Dyson Floor Care 674 KR User Manual_210x297mmH	Client Dyson	Type Area Box (w x h) -
Publication Dyson Floor Care 674 KR User Manual_210x297mmH	Market KR	Trim Box (w x h) 210 x 297 mmH
Insertion Date -	Operator yaen	Bleed Box (w x h) +/- 3 mm
Contact janget.tse@hogarthww.com	Revision R3	Date & Time 30/10/2020

Operator	Proofreader
Line Manager	Account Manager
Light Box	Light Box

Cyan  
Magenta  
Yellow  
Black

11/F, K11 Atelier King's Road, 728 King's Road, Quarry Bay, Hong Kong. Tel. +852 2510 6690 www.hogarthww.com



## 사용자 매뉴얼

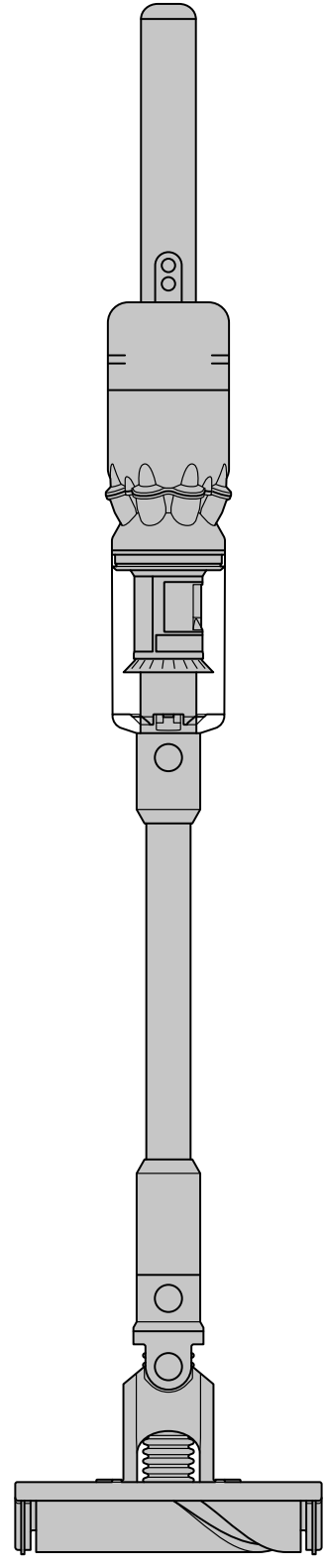

- 박스 구성품
- 시작하기
- 바닥 관리하기
- 기기 충전하기
- 배터리 교체하기
- 먼지통 비우기

- 먼지통 세척하기
- 필터 청소하기
- 브러쉬 바 세척하기
- 모터 툴 세척하기
- 일반 툴 세척하기
- 막힘 제거하기

SV18 JN.00000 PN.00000000-00-00  
00.00.00 버전 NO.01

# 박스 구성품

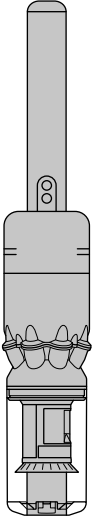

무선 청소기

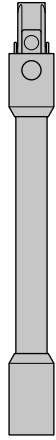

청소봉

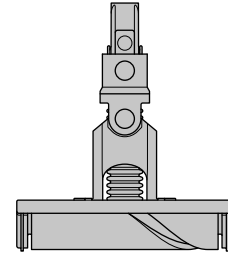

다이슨 전방향 플러피™ 클리너 헤드  
4개의 안정적인 360° 회전 바퀴 덕분에  
클리너 헤드가 모든 방향으로 부드럽게  
움직여 쉽게 장애물을 피하고 좁은  
공간도 청소할 수 있습니다.



충전기  
충전 거치대 안팎에서 무선  
청소기를 충전합니다.

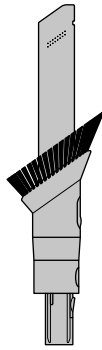

콤비네이션 툴  
집과 차량을 청소하고 먼지를 제거할  
때 빠르게 전환할 수 있도록 와이드  
노즐과 브러쉬 두 가지 툴을 하나로  
합쳤습니다.

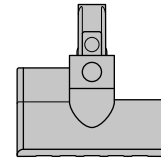

미니 모터 헤드 툴  
모터로 작동되는 작은 브러쉬 바가  
매트리스, 시트 커버, 계단에 깊숙이  
박힌 먼지를 제거합니다.

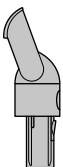

서페이스 툴  
주방 조리대, 테이블 및 단단한  
표면을 청소할 수 있도록  
설계되었습니다.

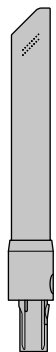

라이트 파이프 크레비스 툴  
LED 조명이 좁고 어두운 곳을 청소할  
수 있도록 밝혀줍니다.

모델에 따라 일부 툴이 포함되지 않을 수  
있습니다.

# 시작하기

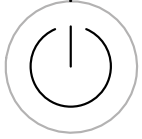

**전원버튼**  
버튼식 방식을 채택하여 쉽게  
손을 바꿔가면서 장애물을 피해  
청소할 수 있습니다

**MAX**



버튼을 눌러 청소 모드를  
변경하십시오.

**일반 모드**  
흡입력과 사용 시간의 최적화된  
균형.

**부스트 모드**  
최대 출력 제공. 깊숙이 박힌  
먼지를 집중적으로 청소.

**다이슨 전방향 플러피™ 클리너  
헤드**  
4개의 안정적인 360° 회전 바퀴  
덕분에 클리너 헤드가 모든  
방향으로 부드럽게 움직여 쉽게  
장애물을 피하고 좁은 공간도  
청소할 수 있습니다.

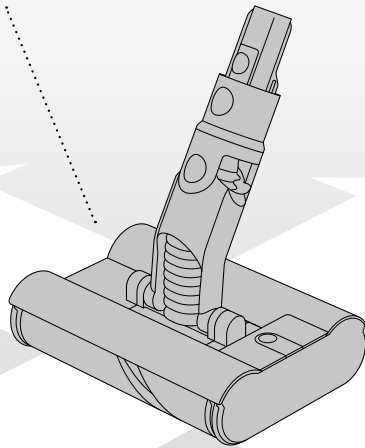
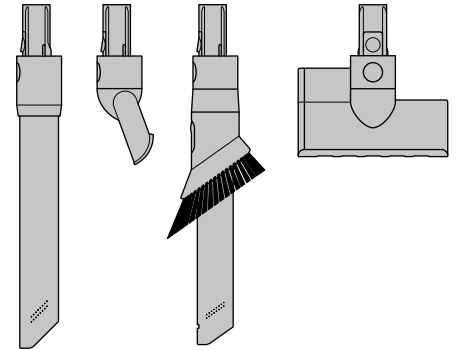
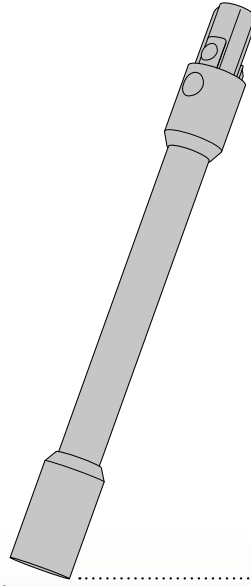
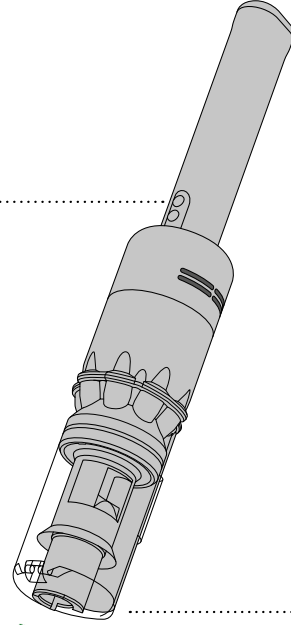

# 기기 충전하기

최상의 성능을 위해서 박스를 개봉하는 즉시, 그리고 매번 청소 후 기기와 추가 배터리를 완전히 충전하는 것을 권장합니다.

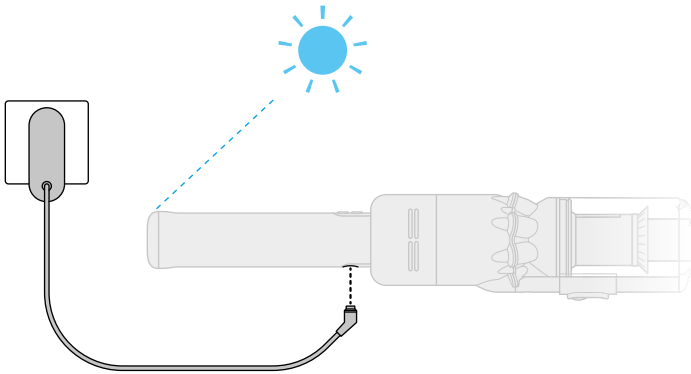

손잡이 끝에 위치한 LED는 배터리 잔량이 낮을 때 깜빡여서 사용자에게 충전이 필요하다고 알려줍니다.

본체의 손잡이 바로 아래 위치한 충전 단자에 충전기를 직접 연결하십시오. 충전 거치대와 함께 제공된 설치 가이드를 따라 기기를 충전 거치대에 거치해서 충전할 수도 있습니다.

손잡이 끝에 위치한 LED는 충전 중에는 파란색으로 깜빡이며, 충전이 끝나면 꺼집니다.

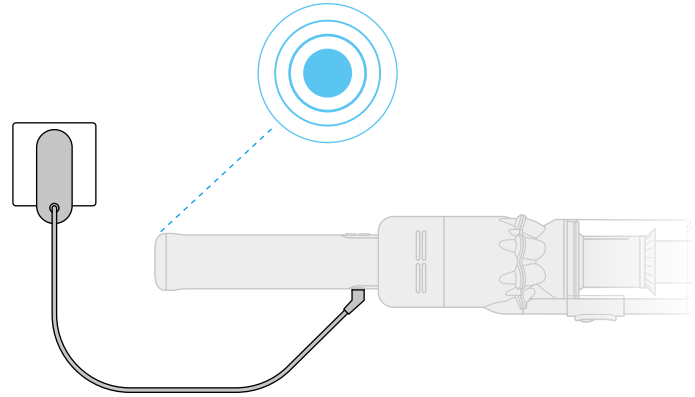

배터리를 완전히 충전하는데 소요되는 시간은 최대 4 시간입니다. 배터리는 계속 전원을 연결해 놓아도 안전하도록 설계되었습니다.

주변 온도가 5°C(41°F) 이하인 경우, 무선 청소기가 작동하지 않거나 충전되지 않습니다. 이는 모터와 배터리를 지키기 위해 설계된 보호 기능입니다.

배터리를 재충전하기 전에 기기의 열을 식혀주면 배터리 수명 연장에 도움이 됩니다.

# 교체형 배터리 교체하기

추가 교체형 배터리가 있는 경우, 배터리 성능 유지를 위해 교체하면서 사용하는 것을 권장합니다.

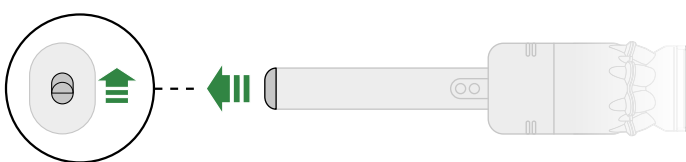

## 배터리 분리하기

손잡이 상단의 배터리 분리 버튼을 밀어 올려서 손잡이에서 배터리를 제거합니다. 이후 배터리를 충전하십시오.



## 배터리 재장착하기

배터리를 손잡이에 정렬한 후 삽입합니다. 딸깍 소리가 날 때까지 밀어 넣어주십시오.

# 먼지통 비우기

먼지가 MAX 표시에 도달하면 즉시 먼지통을 비워주십시오.

먼지통이 꽉 찬 상태로 기기를 사용할 경우 필터를 더 자주 세척해야 할 수 있습니다.

먼지/알레르기 유발 물질과의 접촉을 줄이기 위해서는 먼지 방지 봉투에 넣어서 비워주십시오. 봉투에서 조심스럽게 먼지통을 꺼낸 후, 봉투를 밀봉하십시오.

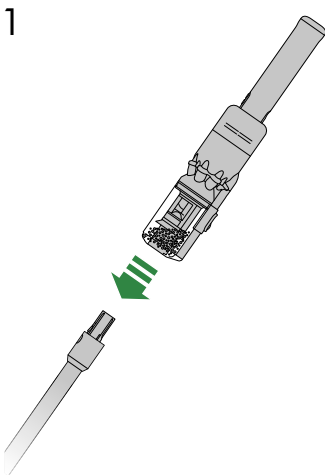
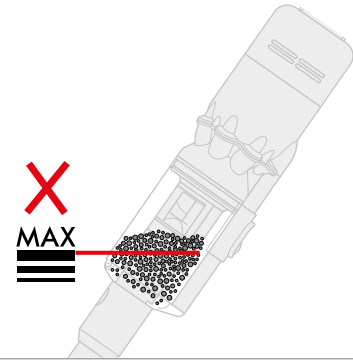

빨간색 청소봉 분리 버튼을 눌러 먼지통에서 청소봉을 분리하십시오.

청소기를 휴지통 위에 위치시킵니다.

전원 버튼을 누르지 않도록 유의하며 빨간색 먼지통 비우기 버튼을 누릅니다. 먼지통 하부가 열리고, 철망이 내려오면서 먼지통 내 먼지를 제거합니다.

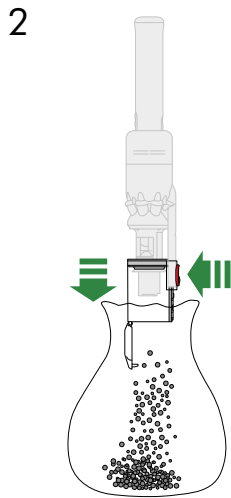

청소기를 휴지통 위에 위치시킵니다.

전원 버튼을 누르지 않도록 유의하며 빨간색 먼지통 비우기 버튼을 누릅니다. 먼지통 하부가 열리고, 철망이 내려오면서 먼지통 내 먼지를 제거합니다.

먼지통이 열리지 않는 경우, 먼지통 비우기 버튼을 끝까지 눌렀는지 확인하십시오.

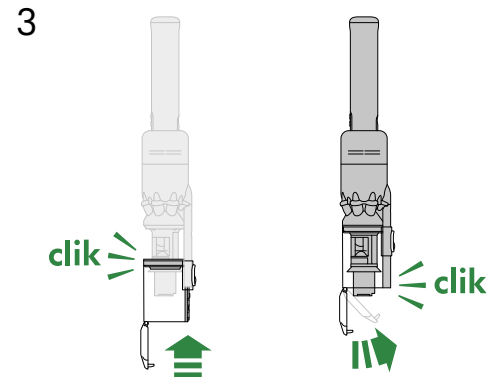

먼지통을 분리했다면 먼지통 지지대 위로 다시 밀어 넣습니다. 먼지통과 뚜껑이 모두 원래 위치에 장착되었는지 확인합니다.

딸깍 소리가 나도록 먼지통 하단부를 위로 밀어주십시오. 이후 청소봉을 다시 연결하십시오.

# 먼지통 세척하기

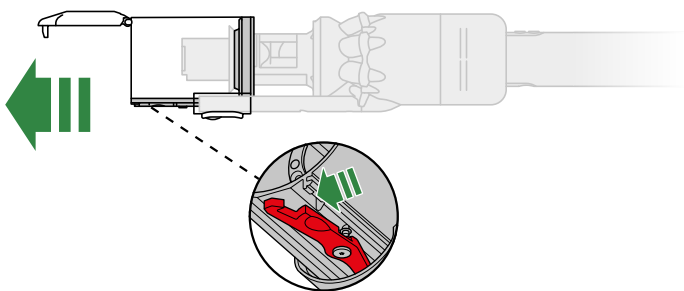

기기의 그 어떤 부품도 식기 세척기에 넣거나, 부품에 세제, 광택제 또는 방향제를 사용하지 마십시오.

먼지통을 먼저 비우고 세척하십시오.

먼지통 지지대에 위치한 빨간색 먼지통 열기 레버를 밀어서 먼지통을 먼지통 지지대에서 분리합니다.

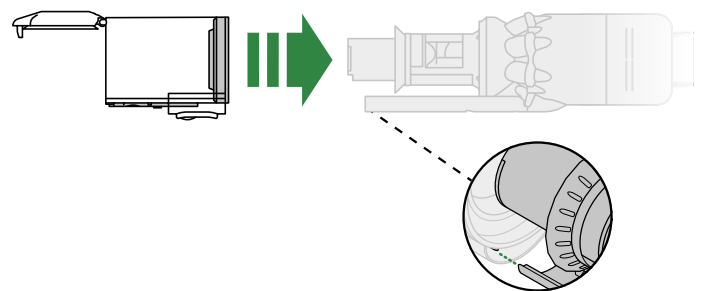

보푸라기가 없는 젖은 천을 이용해 닦아주시고 재장착 전 먼지통의 모든 부위가 완전히 건조되었는지 확인하십시오.

먼지통을 먼지통 지지대에 밀어 넣어주십시오.

# 필터 청소하기

최상의 성능을 유지하기 위해서는 최소 월 1회 필터를 세척하십시오. 필터를 재장착하기 전에 완전히 건조되었는지 확인하십시오.

1

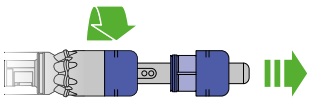

기기의 그 어떤 부품도 식기 세척기에 넣거나, 부품에 세제, 광택제 또는 방향제를 사용하지 마십시오.

필터를 시계 반대 방향으로 돌려 조심스럽게 본체에서 분리합니다.

필터를 세척하기 전에 휴지통 위에서 가볍게 두드려 큰 먼지와 이물질을 제거하십시오.

차가운 물로 필터를 세척하십시오.

2

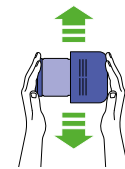

필터 외부를 세척하고, 손가락으로 가볍게 문질러 이물질을 제거하십시오.

물이 필터에 가득 차지 않도록 주의하며 필터 내부를 헹굽니다.

물이 맑아질 때까지 세척을 반복하십시오.

3



털어서 물기를 제거하고 필터 끝이 위를 향하도록 놓고 최소 24시간 건조하십시오.

필터를 재장착하기 전에 완전히 건조되었는지 확인하십시오.

4

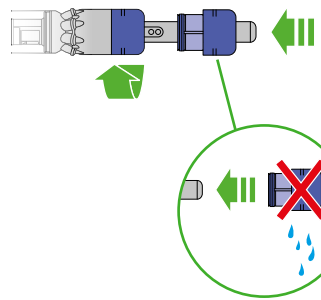

필터를 재장착하기 위해서는 손잡이에 필터를 삽입한 후, 딸깍 소리가 나면서 고정될 때까지 필터를 시계방향으로 돌립니다.

집 안의 미세 먼지 양, 부스트 모드 사용 빈도, 먼지통이 가득 찰 때까지 사용하는 빈도에 따라 필터를 더 자주 세척해야 할 수도 있습니다.

# 브러쉬 바 세척하기

최적의 성능을 유지하기 위해서는 브러쉬 바를 정기적으로 점검하고 세척하십시오.

1

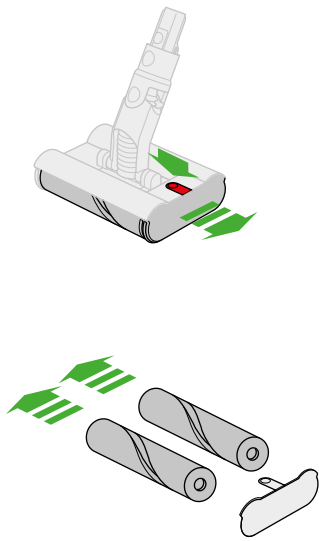

기기의 그 어떤 부품도 식기 세척기에 넣거나, 부품에 세제, 광택제 또는 방향제를 사용하지 마십시오.

클리너 헤드 분리 버튼을 눌러 청소봉에서 분리하십시오.

브러쉬 바를 엔드 캡에서 당겨서 분리한 뒤, 엔드 캡은 한 쪽에 놓고 세척하지 마십시오.

2

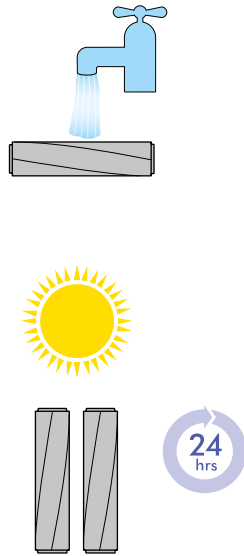

브러쉬 바를 찬물로 세척하고 부드럽게 문질러서 보풀이나 먼지를 제거하십시오. 물이 깨끗해질 때까지 계속 세척하십시오.

브러쉬 바를 똑바로 세워서 최소 24시간 동안 건조합니다.

3

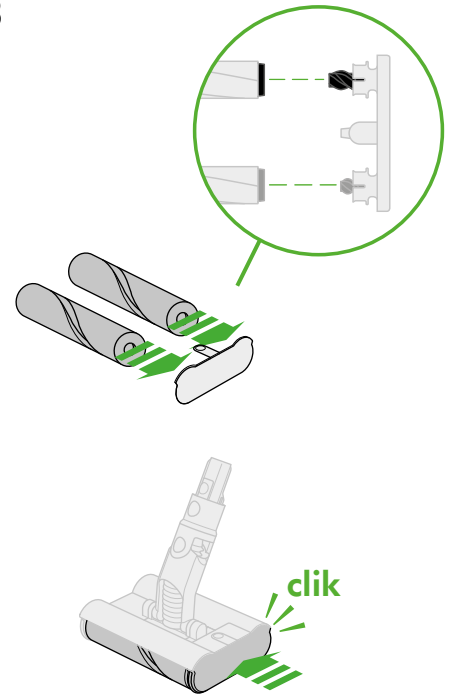

브러쉬 바를 재장착하기 전에 완전히 건조되었는지 확인하십시오.

각 브러쉬 바는 엔드 캡의 특정 위치와 정렬되도록 설계되었습니다. 브러쉬 바를 올바른 위치에 장착하는 것이 중요합니다. 조립한 브러쉬 바를 다시 클리너 헤드에 삽입하십시오.

엔드 캡이 닫힘 위치에 고정되도록 누릅니다.

클리너 헤드 하우징은 세척할 수 없으며, 보푸라기가 없는 젖은 천을 이용해 닦으시기 바랍니다.

## 모터 툴 세척하기

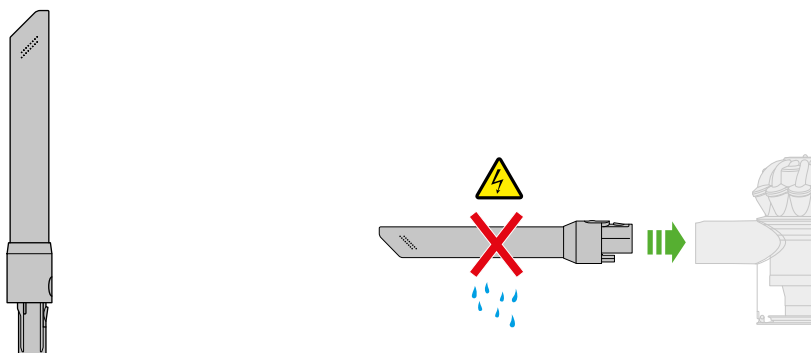

라이트 파이프 크레비스 툴

기기의 그 어떤 부품도 식기 세척기에 넣거나, 부품에 세제, 광택제 또는 방향제를 사용하지 마십시오.

보푸라기가 없는 젖은 천을 이용해 닦아주시고 커넥터 끝 부분에 물기가 닿지 않도록 주의하십시오.

사용하기 전에 툴이 완전히 건조되었는지 확인하십시오. 미니 모터 헤드 툴은 세척할 수 없습니다. 보푸라기가 없는 천을 적셔서 닦아주세요.

## 일반 툴 세척하기

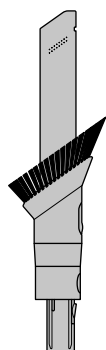

콤비네이션 툴



서페이스 툴

보푸라기가 없는 젖은 천을 이용해 닦아주시고 사용하기 전에 툴이 완전히 건조되었는지 확인하십시오.



# 막힘 제거하기

무선 청소기가 막힘을 감지한 경우, 모터가 6번 짧게 작동했다가 꺼지며, 막힘을 해소하기 전에는 기기를 사용할 수 없습니다.

모터가 짧게 작동하고 멈추는 도중에 기기를 사용하려고 할 경우, 자동으로 전원이 차단됩니다.

막힘 여부를 확인하기 전에 청소기를 충분히 식히고, 안전을 위해 전원 버튼을 누르지 않도록 주의하십시오.

1

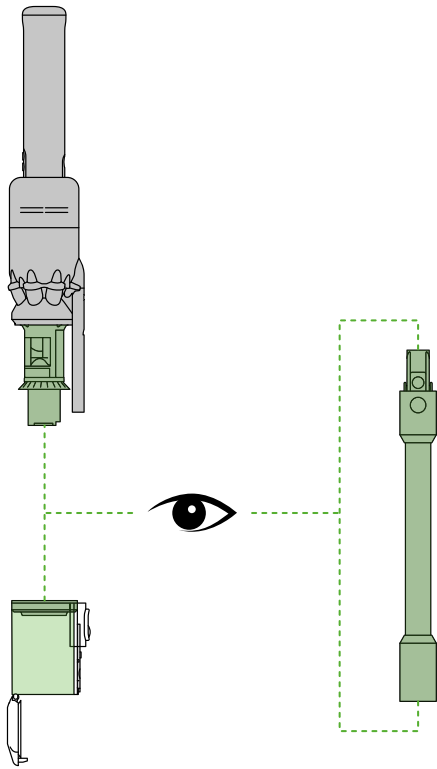
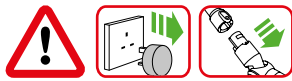

2

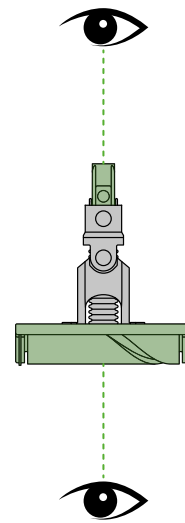

막힘 여부를 확인하기 전에 청소기가 충전기와 분리되었는지 확인하십시오. 'ON' 트리거를 당기지 않도록 주의하십시오.

막힘 여부를 확인하는 도중 기기를 작동하지 마십시오. 부상의 원인이 될 수 있습니다.

막힌 부분을 찾기 전에 기기를 식혀주십시오. 막힘 여부를 확인할 때는 뽀족한 물건에 주의하십시오.